

HILTI

SFL 14-A

SFL 22-A

SFL 36-A

Português



1 Indicações sobre a documentação



1.1 Sobre esta documentação

- Antes da colocação em funcionamento, leia esta documentação. Esta é a condição para um trabalho seguro e um manuseamento sem problemas.
- Tenha em atenção as instruções de segurança e as advertências nesta documentação e no produto.
- Guarde o manual de instruções sempre junto do produto e entregue-o a outras pessoas apenas juntamente com este manual.

1.2 Explicação dos símbolos



1.2.1 Advertências

As advertências alertam para perigos durante a utilização do produto. As seguintes palavras-sinal são utilizadas em combinação com um símbolo:

	PERIGO! Indica perigo iminente que pode originar acidentes pessoais graves ou até mesmo fatais.
	AVISO! Indica um possível perigo que pode causar graves ferimentos pessoais, até mesmo fatais.
	CUIDADO! Indica uma situação potencialmente perigosa que pode originar ferimentos ligeiros ou danos materiais.

1.2.2 Símbolos

Na documentação são utilizados os seguintes símbolos:

	Leia o manual de instruções antes da utilização
	Aviso: perigo geral
	Instruções de utilização e outras informações úteis



1.2.3 Símbolos no produto

No produto são utilizados os seguintes símbolos:

	Evite olhar directamente para a fonte de luz
---	--

1.2.4 Desenhos em figuras

As figuras nestas instruções servem para uma melhor compreensão e podem divergir da versão real.

	Estes números referem-se à respectiva figura no início deste manual.
	A numeração nas imagens reproduz uma sequência dos passos de trabalho e pode divergir da numeração dos passos de trabalho no texto.
	Na figura Vista geral são utilizados números de posição que fazem referência aos números da legenda na secção Vista geral do produto .

1.3 Dados informativos sobre o produto

Os produtos **Hilti** foram concebidos para uso profissional e só devem ser utilizados, mantidos e reparados por pessoal autorizado e devidamente credenciado. Estas pessoas deverão estar informadas em particular sobre os potenciais perigos. O produto e seu equipamento auxiliar podem representar perigo se usados incorrectamente por pessoas não qualificadas ou se usados para fins diferentes daqueles para os quais foram concebidos.

A designação e o número de série são indicados na placa de características.

- Registe o número de série na tabela seguinte. Precisa dos dados do produto para colocar questões ao nosso representante ou posto de serviço de atendimento aos clientes.

Dados do produto

Lanterna a bateria	SFL 14-A SFL 22-A SFL 36-A
--------------------	--------------------------------

Geração	01
N.º de série	

Reservado o direito a alterações e erros.

2 Segurança

2.1 Normas de segurança

NOTA Além das regras especificamente mencionadas em cada capítulo deste manual de instruções, deve observar sempre os pontos a seguir indicados.

2.1.1 Utilização e manutenção seguras

- ▶ Utilize o produto somente se estiver em perfeitas condições técnicas.
- ▶ Nunca efectue quaisquer manipulações ou modificações no produto.
- ▶ Mantenha o produto afastado das crianças.
- ▶ Não utilize o produto em locais com risco de incêndio ou de explosão.
- ▶ Substitua a lanterna a bateria completa, quando a fonte de luz tiver atingido o fim da sua vida útil. A fonte de luz desta lanterna a bateria não pode ser trocada.

2.1.2 Utilização e manutenção de ferramentas com bateria

- ▶ Observe as regras específicas sobre transporte, armazenamento e utilização de baterias de íões de lítio.
- ▶ Antes de introduzir a bateria, certifique-se de que a ferramenta está desligada.
- ▶ Mantenha as baterias afastadas de temperaturas elevadas, radiação solar directa e fogo.
- ▶ As baterias não podem ser desmanteladas, esmagadas, aquecidas acima dos 80 °C (176 °F) ou incineradas.
- ▶ As baterias danificadas não podem ser carregadas, nem reutilizadas.
- ▶ Se a bateria estiver demasiado quente ao toque, poderá estar com defeito. Coloque a ferramenta num local que não constitua risco de incêndio, suficientemente afastada de materiais combustíveis, onde possa ser vigiada e deixe-a arrefecer. Contacte o Centro de Assistência Técnica **Hilti** depois de a bateria ter arrefecido.
- ▶ No produto utilize apenas as baterias previstas.

3 Descrição

3.1 Vista geral do produto

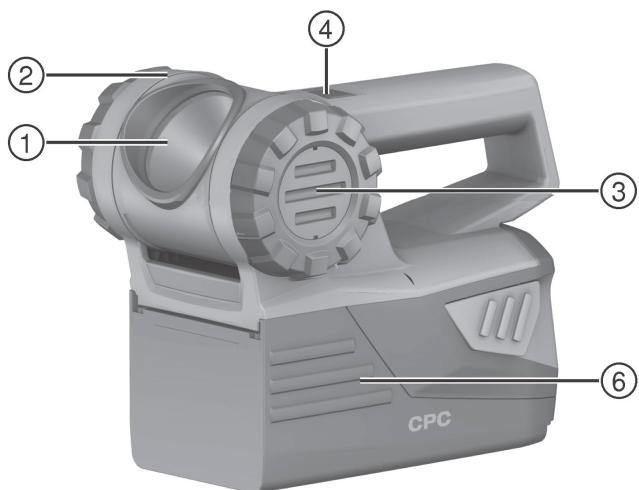

- ① Reflector
- ② Cabeça da lanterna
- ③ Roda ranhurada

- ④ Interruptor on/off
- ⑤ Fixação para o cinto
- ⑥ Bateria

3.2 Utilização conforme a finalidade projectada

O produto descrito é uma lanterna a bateria. Está concebida para a iluminação de obras. O produto só deve ser utilizado em ambiente seco.

- ▶ Para este produto, utilize apenas as baterias de iões de lítio **Hilti** da série B 14, B 18, B 22 e B 36.
- ▶ Para estas baterias, utilize apenas os carregadores **Hilti** da série C4/36.

3.3 Incluído no fornecimento

Lanterna a bateria, manual de instruções.

Poderá encontrar outros produtos de sistema aprovados para o seu produto no seu Centro de Assistência **Hilti** ou online, em: www.hilti.com

3.4 Indicador do estado de carga

O estado de carga da bateria de iões de lítio é visualizado quando se pressiona levemente um dos dois botões de destravamento da bateria (no máximo até sentir uma resistência).

Estado	Significado
4 LED acendem.	• Estado de carga: 75% a 100%
3 LED acendem.	• Estado de carga: 50% a 75%
2 LED acendem.	• Estado de carga: 25% a 50%
1 LED acende.	• Estado de carga: 10% a 25%
1 LED pisca.	• Estado de carga: < 10%



Nota

Se os LED do indicador do estado de carga da bateria estiverem a piscar, leia as indicações no capítulo Ajuda em caso de avarias.

4 Características técnicas

	SFL 14-A	SFL 22-A	SFL 36-A
Tensão	14,4 V	21,6 V	36,0 V

5 Utilização

5.1 Encaixar a bateria



CUIDADO

Riscos eléctricos. Devido a contactos sujos pode ocorrer um curto-circuito.

- ▶ Antes de inserir a bateria, certifique-se de que os contactos da bateria e os contactos no produto estão livres de corpos estranhos.



CUIDADO

Risco de ferimentos. A bateria pode cair se não estiver correctamente encaixada.

- ▶ Verifique se a bateria está correctamente encaixada no produto para que não caia e o fira a si ou outras pessoas.

- ▶ Coloque a bateria e verifique se ela está correctamente encaixada na ferramenta.

5.2 Retirar a bateria

SFL 14-A

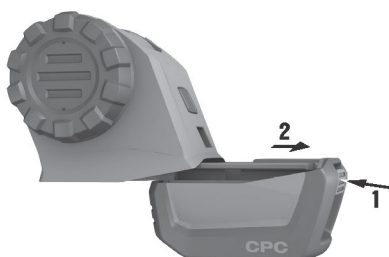

1. Pressione o botão de destravamento atrás na bateria.
2. Retire a bateria do produto, puxando-a para trás.

5.3 Retirar a bateria

SFL 22-A

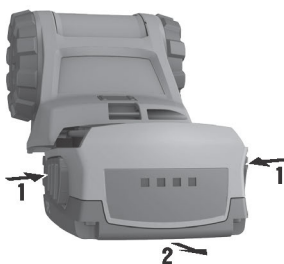

1. Pressione ambos os botões de destravamento.
2. Retire a bateria do produto, puxando-a para trás.

5.4 Retirar a bateria

SFL 36-A

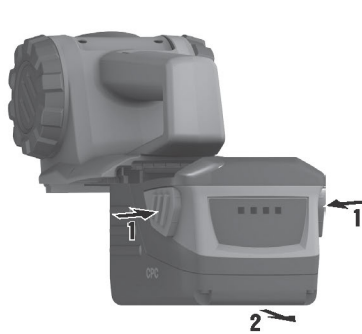

1. Pressione ambos os botões de destravamento.
2. Retire a bateria do produto, puxando-a para trás.

5.5 Ligar/desligar

- ▶ Pressione o interruptor (ON/OFF).

5.6 Rodar a cabeça da lanterna



CUIDADO

Perigo de danos na retina. Olhar directamente para a lâmpada pode causar danos na retina.

- ▶ Não aponte a lanterna para si ou terceiros.
- ▶ Nunca olhe directamente para a lanterna.

- ▶ Rode a cabeça da lanterna para a posição correcta.



Nota

A cabeça da lanterna só pode ser rodada num sentido. Preste atenção para não rodar para lá dos limitadores de curso, forçando-os.

5.7 Ajustar a posição de descanso e transporte



- ▶ Com a roda ranhurada, rode a lanterna para lá do detentor leve até que o reflector aponte para a bateria.
 - ◀ A lanterna desliga-se automaticamente e pode ser arrumada e transportada.



Nota

Na posição de descanso, não é possível voltar a ligar a lanterna. Para o efeito, rode o reflector novamente para cima e ligue a lanterna.

6 Conservação

6.1 Conservação do produto



AVISO

Perigo devido a choque eléctrico! Reparações incorrectas em peças eléctricas podem causar ferimentos e queimaduras graves.

- ▶ As reparações na parte eléctrica apenas podem ser executadas por um electricista especializado.



Nota

Para um funcionamento seguro, utilize apenas peças sobresselentes e consumíveis originais. Poderá encontrar as peças sobresselentes, consumíveis e acessórios aprovados por nós para o seu produto no seu Centro de Assistência **Hilti** ou em: **www.hilti.com**

- ▶ Mantenha o produto, particularmente as superfícies do punho, seco, limpo e isento de óleo e gordura. Não utilize produtos de limpeza que contenham silicone.
- ▶ Evite a penetração de corpos estranhos no interior do produto.
- ▶ Limpe regularmente o exterior da ferramenta com um pano de limpeza húmido.
- ▶ Para a limpeza não utilize nenhum pulverizador, aparelho de jacto a vapor ou água corrente; caso contrário a segurança eléctrica do aparelho pode ser colocada em perigo.

6.2 Conservação das baterias de iões de lítio

- ▶ Evite a entrada de humidade.
- ▶ Mantenha a bateria limpa e isenta de óleo e gordura.
- ▶ Limpe regularmente o exterior com um pano ligeiramente húmido. Não utilize produtos de limpeza que contenham silicone.
- ▶ Para conseguir a vida útil máxima das baterias, desligue a ferramenta logo que seja notada uma quebra no seu desempenho.
- ▶ Carregue as baterias com o carregador aprovado pela **Hilti** para baterias de iões de lítio.

7 Ajuda em caso de avarias

No caso de avarias que não sejam mencionadas nesta tabela ou se não conseguir resolvê-las por si mesmo, contacte o nosso Centro de Assistência Técnica **Hilti**.

Avaria	Causa possível	Solução
A bateria descarrega-se mais depressa do que habitualmente.	O estado da bateria não é o ideal.	▶ Substitua a bateria ou peça um diagnóstico num Centro de Assistência Técnica Hilti .
A bateria não encaixa com duplo clique audível.	Patilha de fixação suja na bateria.	▶ Limpe a patilha de fixação e encaixe a bateria.
Pisca 1 LED. A ferramenta não funciona.	A bateria está descarregada.	▶ Substitua a bateria e carregue a bateria descarregada.
	Bateria está demasiado fria ou demasiado quente.	▶ Deixe a bateria aquecer ou arrefecer lentamente até à temperatura ambiente.



AVISO

Risco de ferimentos. Perigo devido a reciclagem incorrecta.

- ▶ Em caso reciclagem incorrecta do equipamento, podem surgir as seguintes consequências: A combustão de componentes plásticos pode gerar fumos tóxicos que representam um perigo para a saúde. Se danificadas ou expostas a temperaturas muito elevadas, as baterias podem explodir, originando queimaduras por ácido, intoxicação e poluição ambiental. Uma eliminação incorrecta (ou ausência desta) permite que pessoas não autorizadas/habilitadas utilizem o equipamento para fins diferentes daqueles para os quais foi concebido. Consequentemente, podem ferir-se a si próprias ou a terceiros ou causar poluição ambiental.
- ▶ Recicle imediatamente as baterias avariadas. Mantenha-as afastadas do alcance das crianças. Não desmantele nem incinere as baterias.
- ▶ Recicle as baterias de acordo com as regulamentações nacionais em vigor ou devolva as baterias usadas à **Hilti**.

 As ferramentas **Hilti** são, em grande parte, fabricadas com materiais recicláveis. Um pré-requisito para a reciclagem é que esses materiais sejam devidamente separados. Em muitos países, a **Hilti** aceita a sua ferramenta usada para reutilização. Para mais informações dirija-se ao Serviço de Clientes **Hilti** ou ao seu vendedor.

9 Garantia do fabricante

- ▶ Em caso de dúvidas quanto às condições de garantia, contacte o seu parceiro **Hilti** local.



Hilti Corporation

LI-9494 Schaan

Tel.: +423/234 21 11

Fax: +423/234 29 65

www.hilti.com

Hilti = registered trademark of Hilti Corp., Schaan



20161024