

HILTI

PD-E

English	en
Português	pt
Español	es
Dansk	da
Norsk	no
Suomi	fi
Eesti	et
Česky	cs
Polski	pl
Українська	uk
Lietuvių	lt
Latviešu	lv
Română	ro
Slovenščina	sl
Hrvatski	hr
Ελληνικά	el
Türkçe	tr
عربي	ar

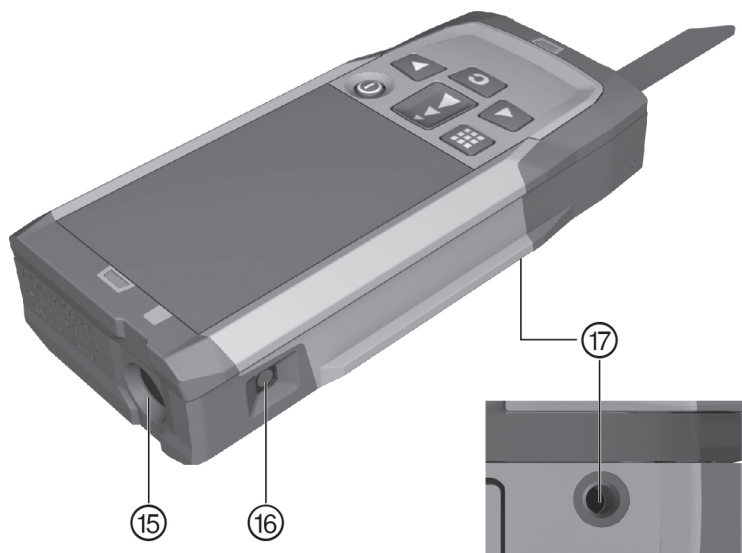

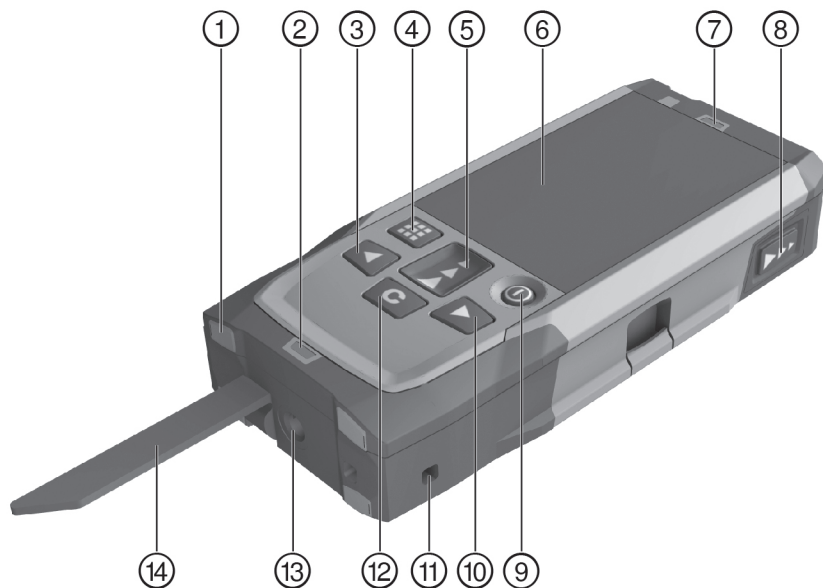

2

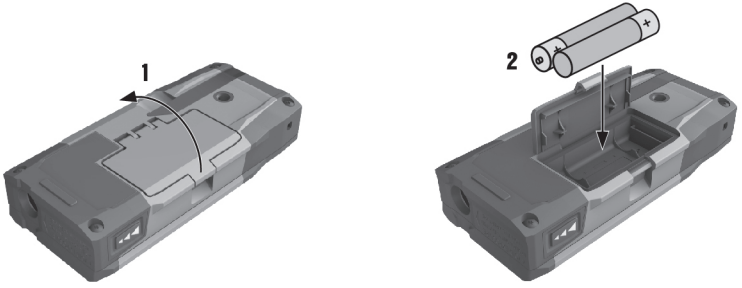

3

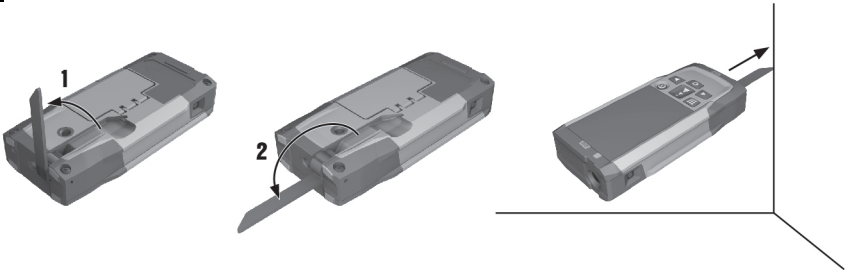

4

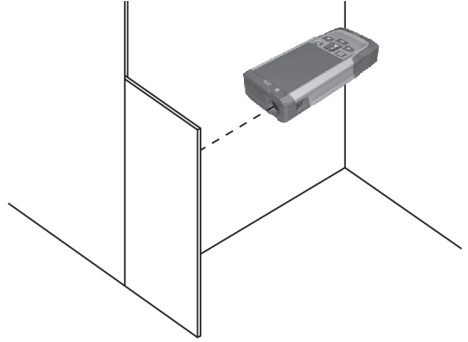

PD-E



en	English	1
pt	Português	13
es	Español	25
da	Dansk	37
no	Norsk	49
fi	Suomi	61
et	Eesti	73
cs	Česky	84
pl	Polski	96
uk	Українська	108
lt	Lietuvių	120
lv	Latviešu	132
ro	Română	144
sl	Slovenščina	156
hr	Hrvatski	167
el	Ελληνικά	179
tr	Türkçe	191
ar	عربي	203

1 Údaje k dokumentaci

1.1 Konvence









1.1.1 Výstražné značky

Byly použity následující výstražné značky:

	NEBEZPEČÍ! Používá se k upozornění na bezprostřední nebezpečí, které vede k těžkým poraněním nebo k smrti.
	VAROVÁNÍ! Používá se k upozornění na potenciálně nebezpečnou situaci, která může vést k těžkým poraněním nebo k smrti.
	POZOR! Používá se k upozornění na potenciálně nebezpečnou situaci, která může vést k lehkým poraněním nebo k věcným škodám.

1.1.2 Symboly

Byly použity následující symboly:

	Před použitím si přečtete návod k obsluze.
	KCC-REM-HLT-PD-E
	Tlačítko zapnutí/vypnutí
	Tlačítko měření
	Tlačítko nabídky
	Tlačítko mazání (Clear)
	Tlačítko vpravo
	Tlačítko vlevo

1.1.3 Typografická zvýraznění

Důležité pasáže jsou v této technické dokumentaci zvýrazněné následujícími typografickými prvky:

	Čísla vždy odkazují na vyobrazení.
---	------------------------------------

1.2 O této dokumentaci

- ▶ Před uvedením do provozu si bezpodmínečně přečtete návod k obsluze.
- ▶ **Dodržujte také podrobný návod k obsluze na přístroji** a dále doplnění a aktualizace na www.hilti.com.
- ▶ Tento návod k obsluze ukládejte vždy u přístroje.
- ▶ Jiným osobám předávejte přístroj pouze s návodem k obsluze.

1.3 Informace o výrobku

Výrobky **Hilti** jsou určené pro profesionální uživatele a smí je obsluhovat, ošetřovat a provádět jejich údržbu pouze autorizovaný a instruovaný personál. Tento personál musí být speciálně informován o vyskytujících se nebezpečích, s nimiž by se mohl setkat. Výrobek a jeho pomůcky mohou být nebezpečné, pokud s nimi nesprávně zachází nevyškolený personál nebo pokud se nepoužívají v souladu s určeným účelem.

Typové označení a sériové číslo jsou uvedeny na typovém štítku.

- ▶ Poznamenejte si sériové číslo do následující tabulky. Údaje výrobku budete potřebovat při dotazech adresovaných našemu zastoupení nebo servisu.



Údaje o výrobku

Laserový dálkoměr	PD-E
Generace	01
Sériové číslo	

1.4 Informace o laseru na výrobku

Informace o laseru → Strana 85

Informace o laseru

	Třída laseru 2, podle IEC 60825-1 / EN 60825-1:2007 a splňuje CFR 21 § 1040 (Laser Notice 50).
	Třída laseru 2. Neříkejte se do paprsku. Nemířte paprsek na ostatní osoby ani do míst, kde by se mohly zdržovat jiné osoby, které nemají s prací s laserem nic společného.
	Odpady odevzdávejte k recyklaci.

2 Bezpečnost

2.1 Bezpečnostní pokyny

2.1.1 Základní bezpečnostní pokyny

Vedle technických bezpečnostních pokynů v jednotlivých kapitolách tohoto návodu k obsluze je nutno vždy striktně dodržovat následující ustanovení. Výrobek a jeho pomůcky mohou být nebezpečné, pokud s nimi nesprávně zachází nevyškolený personál nebo pokud se nepoužívají v souladu s určeným účelem.

- ▶ Všechny bezpečnostní pokyny a instrukce uschovejte pro budoucí potřebu.
- ▶ Buďte pozorní, dávejte pozor na to, co děláte, a přistupujte k práci s výrobkem rozumně. Výrobek nepoužívejte, jste-li unavení nebo pod vlivem drog, alkoholu či léků. Okamžik nepozornosti při používání výrobku může vést k vážným poraněním.
- ▶ Nevyřazujte z činnosti žádná bezpečnostní zařízení a neodstraňujte informační a výstražné štítky.
- ▶ Při neodborném rozšroubování výrobku může vycházet laserové záření, které přesahuje třídu 2. **Výrobek nechávejte opravovat pouze v servisu Hilti.**
- ▶ Úpravy nebo změny výrobku nejsou dovolené.
- ▶ Před každým uvedením do provozu zkontrolujte, zda výrobek správně funguje.
- ▶ Měření přes sklo nebo jiné předměty může zkreslit výsledky.
- ▶ Výsledek měření může být zkreslený, pokud se rychle mění podmínky měření, např. vlivem osob pohybujících se přes měřicí paprsek.
- ▶ Nemířte výrobek proti slunci ani jiným silným světelným zdrojům.
- ▶ Zohledněte vlivy okolí. Nepoužívejte přístroj tam, kde existuje nebezpečí požáru nebo exploze.
- ▶ Dodržujte údaje o provozu, péči a údržbě, které jsou uvedené v návodu k obsluze.

2.1.2 Všeobecná bezpečnostní opatření

- ▶ Před použitím výrobek zkontrolujte, zda není poškozený. Poškození nechte opravit v servisu **Hilti**.
- ▶ Po pádu nebo působení jiného mechanického vlivu musíte zkontrolovat přesnost výrobku.
- ▶ I když je výrobek zkonstruovaný pro náročné použití na stavbě, měli byste s ním zacházet opatrně, podobně jako s ostatními měřicími přístroji.
- ▶ Výrobky, které se nepoužívají, musí být uloženy na suchém, výše položeném nebo uzavřeném místě mimo dosah dětí.
- ▶ Výrobek není určený pro děti.
- ▶ Dodržujte národní požadavky bezpečnosti práce.

2.1.3 Vhodné vybavení pracoviště

- ▶ Při pracích na žebřících se vyhněte abnormálnímu držení těla. Stůjte vždy bezpečně a stále udržujte rovnováhu.
- ▶ Zajistěte měřicí stanoviště a při použití výrobku dbejte na to, abyste laserový paprsek nemířili na jiné osoby nebo na sebe samotné.
- ▶ Při přenesení výrobku z velkého chladu do teplého prostředí nebo naopak nechte výrobek před použitím aklimatizovat.
- ▶ Výrobek používejte pouze v definovaných mezích použití.

- ▶ Udržujte výstupní okénko laserového paprsku čisté, aby nedocházelo k chybným měřením.
- ▶ Dodržujte specifické předpisy pro prevenci úrazů platné v dané zemi.

2.1.4 Bezpečná práce s laserovými přístroji

- ▶ Přístroje třídy laseru 2 / Class II by měly používat pouze vyškolené osoby.
- ▶ Laserové paprsky by neměly procházet ve výši očí.
- ▶ V rámci bezpečnostních opatření je nutné zajistit, aby laserový paprsek nedopadl nedopatřením na plochu, která odráží jako zrcadlo.
- ▶ Preventivními opatřeními je nutné zajistit, aby se nikdo nemohl podívat přímo do paprsku.
- ▶ Laserové záření by nemělo proniknout do nestřežených míst.
- ▶ Když laser nepoužíváte, vypněte ho.
- ▶ Nepoužívané laserové přístroje skladujte na místech, ke kterým nemají přístup nepovolané osoby.

2.1.5 Elektromagnetická kompatibilita

Ačkoli přístroj splňuje požadavky příslušných směrnic, nemůže firma **Hilti** vyloučit možnost, že přístroj bude rušený silným zářením, což může vést k chybným operacím. V takovém případě nebo máte-li nějaké pochybnosti, je třeba provést kontrolní měření. Rovněž nemůže firma **Hilti** vyloučit, že nebudou rušeny jiné přístroje (např. navigační zařízení letadel). Přístroj odpovídá třídě A. Nelze vyloučit rušení v obytné oblasti.

Pouze pro Koreu: Tento laserový dálkoměr je vhodný pro elektromagnetické vlny vyskytující se v průmyslové oblasti (třída A). Uživatel by na to měl dbát a neměl by laserový dálkoměr používat v obytné oblasti.

3 Popis

3.1 Přehled výrobku 1







① Zadní dorazové plochy	⑩ Tlačítko vpravo
② Indikační LED reference na zadním dorazu	⑪ Uchycení pro poutko na ruku
③ Tlačítko vlevo	⑫ Tlačítko mazání (Clear)
④ Tlačítko nabídky	⑬ 1/4" závit
⑤ Tlačítko měření	⑭ Měřicí hrot
⑥ Grafický displej	⑮ Výstup laserového paprsku a čočka pro příjem laserového paprsku
⑦ Indikační LED reference na předním dorazu	⑯ Optický zaměřovač
⑧ Postranní tlačítko měření	⑰ 1/4" závit
⑨ Tlačítko zapnutí/vypnutí	

3.2 Použití v souladu s určeným účelem

Popsaný výrobek je laserový dálkoměr. Je určený pro jednotlivá měření a kontinuální měření vzdáleností. Je možné měřit vzdálenosti ke všem nepohyblivým cílům, tzn. betonu, kameni, dřevu, plastu, papíru atd. Použití hranolů a jiných silně odrazivých cílů není přípustné a může zkreslit výsledek. Výrobek je schválený pro baterie typu AAA.

3.3 Vysvětlení zobrazení na displeji

Hlavní nabídka

	Volba úhlové jednotky
	Určení malované plochy
	Jednoduchý výpočet podle Pythagorovy věty
	Měření ploch a objemů
	Volba speciálních funkcí
	Volba funkce lichoběžníku

	Volba funkce výpočtu podle Pythagorovy věty Pro vodorovné a diagonální vzdálenosti, je nutný minimálně jeden pravý úhel.
	Volba nastavení
	Provádění nepřímých měření Pro měření nepohyblivých objektů, např. stěn, nejsou nutné určené úhly.

Všeobecně platné symboly

	Stav nabití baterií
	Měřicí hrot není vyklopený
	Měřicí hrot vyklopený
	Měření
	Sčítání vzdáleností
	Odečítání vzdáleností
	Zvolit
	Nezvolit
	Zvolení času měření
	Zvolení kalkulačky

Podnabídka pro úhlovou jednotku





	Stoupání v procentech
	Metrické jednotky
	Imperiální jednotky
	Stoupání v úhlových stupních

Podnabídka pro měření ploch a objemů

	Měření obdélníkových ploch
	Měření trojúhelníkových ploch
	Měření objemu
	Měření objemu válce

Podnabídka pro speciální funkce



	Volba režimu vnějšího měření
	Volba automatického snímače jasu
	Určení malované plochy
	Volba vytyčovací funkce

	Volba funkce min/max delta
	Volba timeru
	Volba funkce odchyšky
	Volba datové paměti











Podnabídka pro funkci lichoběžníku

	Měření 3 vzdáleností
	Měření 2 vzdáleností, 1 úhlu





Podnabídka pro funkci výpočtu podle Pythagorovy věty

	Jednoduchý výpočet podle Pythagorovy věty
	Dvojitý výpočet podle Pythagorovy věty
	Složený výpočet podle Pythagorovy věty

Podnabídka pro nastavení

	Měrná jednotka. Volba měrné jednotky: m metry cm centimetry mm milimetry
	Referenční body měření. Volba referenčních bodů měření: P přední hrana Z závit na zadní straně S závit na spodní straně
	Úhlová jednotka. Výběr úhlové jednotky: ° stupňů v procentech rad metrické jednotky gon imperiální jednotky arcmin stupňů v úhlových stupních
	Volba odborného režimu
	Změna seznamu oblíbených
1:X	Aktivace měřítka
	Zapnutí a vypnutí zvukového signálu
	Volba permanentního laseru
	Volba automatického snímače jasu
	Kalibrace snímače sklonu
i	Zobrazení informací o přístroji
	Resetování na tovární nastavení

Podnabídka pro nepřímá měření

	Měření nepřímé vodorovné vzdálenosti
	Měření nepřímé svislé vzdálenosti
	Provádění měření na stropě
	Měření nepřímé svislé vzdálenosti II

3.4 Obsah dodávky

Laserový dálkoměr, 2 baterie, návod k obsluze, certifikát výrobce.



Upozornění

Další systémové produkty schválené pro váš výrobek najdete ve středisku **Hilti** nebo on-line na: www.hilti.com.

4 Technické údaje

Provozní teplota	-10 °C ... 50 °C (14 °F ... 122 °F)
Přesnost při měření vzdálenosti (2σ, standardní odchylka)	±1,0 mm
Přesnost při měření sklonu (2σ, standardní odchylka)	±0,2°
Hmotnost (včetně baterií)	165 g (5,8 oz)
Skladovací teplota	-30 °C ... 70 °C (-22 °F ... 158 °F)
Třída laseru podle EN 60825-1:2007	třída laseru 2
Třída ochrany podle IEC 60529	IP 65
Napájení	1,5 V

5 Obsluha

5.1 Základní funkce

Pomocí tlačítka vlevo, resp. vpravo přejděte na příslušnou požadovanou funkci.

- ▶ Pro zvolení funkce vždy stiskněte tlačítko měření.

5.2 Vložení baterií



Upozornění

Dbejte na správnou polaritu baterií. Vždy měňte obě baterie. Nepoužívejte poškozené baterie.

- ▶ Odklopte prostor pro baterie a vložte baterie.

5.3 Zapnutí a vypnutí laserového dálkoměru

1. Pro zapnutí stiskněte ve vypnutém stavu tlačítko zapnutí/vypnutí nebo tlačítko měření.
2. Pro vypnutí přístroje stiskněte v zapnutém stavu tlačítko zapnutí/vypnutí.

5.4 Měření s měřícím hrotem

1. Vyklopte měřící hrot o 90°. Měřící hrot se nyní může používat jako doraz.



Upozornění

Měřící hrot pomáhá pro vyrovnání přístroje, když se zaměřuje pevná pozice. Je tomu tak především při nepřímém měření, měření lichoběžníku a pro výpočet podle Pythagorovy věty, protože tyto výsledky jsou založené na odhadnutých hodnotách.

Na nepřístupných místech použijte prodlužovací nástavec PDA 72. Přístroj automaticky prodlužovací nástavec rozpozná. Na displeji se může zobrazit potvrzovací okno.

2. Vyklopte měřící hrot o 180°. Měřící reference se přepne automaticky.

5.5 Měření s cílovou destičkou

1. Cílovou destičku používejte pro měření vzdáleností při následujících nepříznivých podmínkách:
 - ◀ Stěna kvůli svému povrchu není odrazivá.
 - ◀ Měřený bod neleží na povrchu.
 - ◀ Měřená vzdálenost je příliš velká.

- ◄ Světelné podmínky jsou nepříznivé (silně svítící slunce).
2. Při měření s cílovou destičkou přičtete k naměřeným vzdálenostem 1,2 mm.

5.6 Režim měření

5.6.1 Provádění jednotlivého měření

1. Pro aktivaci laserového paprsku krátce stiskněte tlačítko měření.
2. Namířte laserový paprsek na cílový bod.
3. Pro měření krátce stiskněte tlačítko měření.
 - ◄ Změřená vzdálenost se zobrazí na dolním řádku na displeji.
 - ◄ Naměřená hodnota z předchozího měření se zobrazí na horním řádku na displeji.
4. Pro další měření namířte laser na cílový bod a znovu spusťte měření tlačítkem měření.

5.6.2 Provádění kontinuálního měření



Upozornění

Během kontinuálního měření se měří a zobrazuje 6–10 naměřených hodnot za sekundu. Laserovým dálkoměrem lze tak dlouho pohybovat k cíli, dokud není dosažena požadovaná vzdálenost.

1. Držte 2 sekundy stisknuté tlačítko měření.
 - ◄ Zazní akustický signál, pokud je zapnutý.
2. Pohybuje laserovým dálkoměrem k cíli nebo od něj, dokud není dosažena požadovaná vzdálenost.
3. Krátce stiskněte tlačítko měření.
 - ◄ Změřená vzdálenost se zobrazí na dolním řádku na displeji.
 - ◄ Naměřená hodnota z předchozího měření se zobrazí na horním řádku na displeji.

5.7 Volba úhlové jednotky

1. V nabídce zvolte symbol pro úhlovou jednotku.
2. Pomocí tlačítka vlevo, resp. vpravo přejděte na požadovanou úhlovou jednotku.
3. Pomocí tlačítka měření zvolte požadovanou úhlovou jednotku.

5.8 Měření ploch a objemů

5.8.1 Měření obdélníkových ploch

1. Zamířte přístroj na cílový bod pro šířku místnosti a stiskněte tlačítko měření.
2. Zamířte přístroj na cílový bod pro délku místnosti a stiskněte tlačítko měření.

5.8.2 Měření trojúhelníkových ploch

1. Zamířte přístroj na cílový bod a stiskněte tlačítko měření.
2. Zamířte přístroj na cílový bod a stiskněte tlačítko měření.
3. Zamířte přístroj na třetí cílový bod a stiskněte tlačítko měření.

5.8.3 Měření objemu

1. Zamířte přístroj na cílový bod a stiskněte tlačítko měření.
2. Zamířte přístroj na další cílový bod a stiskněte tlačítko měření.
3. Zamířte přístroj na další cílový bod a stiskněte tlačítko měření.

5.8.4 Měření objemu válce

1. Zamířte přístroj na cílový bod pro změření výšky válce a stiskněte tlačítko měření.
2. Zamířte přístroj na další cílový bod pro změření průměru válce a stiskněte tlačítko měření.

5.9 Speciální funkce

5.9.1 Automatický snímač jasu

- ▶ V nabídce speciálních funkcí zvolte symbol automatického snímače jasu.



Upozornění

Automatický snímač jasu při tmavém prostředí automaticky ztlumí osvětlení displeje. Šetří se tím baterie.

5.9.2 Malovaná plocha

1. Zamiřte přístroj na cílový bod pro první délku místnosti a stiskněte tlačítko měření.
 - ◀ Výsledek se uloží jako mezivýsledek.
2. Zamiřte přístroj pro další délku místnosti a proveďte měření tlačítkem měření.
 - ◀ Druhý výsledek se zobrazí v tabulce mezivýsledků. Mezivýsledek, který je uvedený tučně, je součet změřených délek místnosti.
3. Opakujte tuto operaci, dokud nejsou změřeny všechny délky místnosti.
4. Stiskněte tlačítko vpravo pro přechod na výšku místnosti a potvrďte tlačítkem měření.
5. Vyrovnajte přístroj pro měření výšky a proveďte měření.
 - ◀ Výška místnosti se změří a zobrazí se v řádku mezivýsledků. Ihned se vypočítá plocha k malování a zobrazí se v řádku výsledku.

5.9.3 Funkce vytyčování

1. Zadejte manuálně vzdálenost. Za tímto účelem zvolte pomocí tlačítka vlevo, resp. vpravo symbol klávesnice a potvrďte tlačítkem měření.
2. Zadejte příslušná čísla a potvrďte tlačítkem měření.
3. Pro potvrzení hodnoty zvolte symbol zatřítka v pravém dolním rohu.
4. Zvolte symbol praporku.
 - ◀ Vámi zvolená vzdálenost se nyní zobrazí mezi dvěma praporky.
5. Pro zahájení měření stiskněte tlačítko měření.
 - ◀ Šipky na obrazovce ukazují, kterým směrem máte pohybovat s přístrojem. Při dosažení cílové vzdálenosti se nad vzdáleností a pod ní zobrazí černé šipky.
6. Pro zvětšení vzdálenosti dál pohybujte přístrojem. Na pravé straně se zobrazí, kolikrát jste již přenesli vzdálenost.
7. Pro ukončení měření stiskněte tlačítko měření.



Upozornění

Po dosažení vytyčované vzdálenosti se na displeji zobrazí aktuální reference.



Upozornění

Místo manuálního zadání je možné potřebnou vzdálenost také změřit. Za tímto účelem zvolte symbol pro jednotlivé měření a potvrďte ho tlačítkem měření.

5.9.4 Funkce min/max delta

1. V nabídce speciálních funkcí zvolte symbol pro funkci min/max delta.
2. Zamiřte přístroj na cílový bod a stiskněte tlačítko měření.
3. Pro ukončení měření stiskněte tlačítko měření.
 - ◀ Naposledy změřené vzdálenosti se zobrazují v řádku výsledku.

5.9.5 Datová paměť

1. V nabídce speciálních funkcí zvolte symbol datové paměti.



Upozornění

Přístroj může uložit až 30 zobrazení včetně grafických symbolů. Když je v paměti uloženo 30 zobrazení, při uložení nového zobrazení se automaticky smaže nejstarší zobrazení.

2. Pro vymazání datové paměti podržte při zobrazení datové paměti 2 sekundy stisknuté tlačítko C.

5.10 Funkce lichoběžníku

5.10.1 Funkce lichoběžníku (3 vzdálenosti)

1. V nabídce funkce lichoběžníku zvolte symbol pro funkci lichoběžníku pro 3 vzdálenosti.
2. Zamiřte přístroj na cílový bod a stiskněte tlačítko měření.
 - ◀ Po změření první vzdálenosti vyzve grafický symbol automaticky k dalšímu měření.
3. Zamiřte přístroj na další cílový bod a stiskněte tlačítko měření.
4. Zamiřte přístroj na třetí cílový bod a stiskněte tlačítko měření.

5.10.2 Funkce lichoběžníku se sklonem (2 vzdálenosti, 1 úhel)

1. V nabídce funkce lichoběžníku zvolte symbol pro funkci lichoběžníku se sklonem.
2. Zamiřte přístroj na cílový bod a stiskněte tlačítko měření.
3. Zamiřte přístroj na další cílový bod a stiskněte tlačítko měření.

5.11 Funkce výpočtu podle Pythagorovy věty

5.11.1 Jednoduchý výpočet podle Pythagorovy věty

1. Zamiřte přístroj na cílový bod a stiskněte tlačítko měření.
2. Zamiřte přístroj na další cílový bod a stiskněte tlačítko měření.



Upozornění

Pro dosažení přesných výsledků měření musí být druhá vzdálenost v pravém úhlu k cílové vzdálenosti.

5.11.2 Dvojitý výpočet podle Pythagorovy věty

1. Zamiřte přístroj na cílový bod a stiskněte tlačítko měření.
2. Zamiřte přístroj na další cílový bod a stiskněte tlačítko měření.



Upozornění

Pro dosažení přesných výsledků měření musí být druhá vzdálenost v pravém úhlu k cílové vzdálenosti.

3. Zamiřte přístroj na třetí cílový bod a stiskněte tlačítko měření.

5.11.3 Složený výpočet podle Pythagorovy věty

1. Zamiřte přístroj na cílový bod a stiskněte tlačítko měření.
2. Zamiřte přístroj na další cílový bod a stiskněte tlačítko měření.
3. Zamiřte přístroj na další cílový bod a stiskněte tlačítko měření.

5.12 Nastavení

5.12.1 Změna seznamu oblíbených

1. Přejděte na funkci, kterou chcete změnit, a potvrďte tlačítkem měření.
2. Přejděte na požadovanou funkci a potvrďte tlačítkem měření.

5.12.2 Aktivace měřítka

1. Nastavte příslušné číslo a potvrďte hodnotu tlačítkem měření.
2. Zvolením symbolu zatřítka potvrďte hodnotu.

5.12.3 Kalibrace snímače sklonu

1. Položte přístroj na vodorovnou plochu a stiskněte tlačítko měření.
2. Otočte přístroj o 180° a stiskněte tlačítko měření.
 - ◀ Snímač sklonu je nyní zkalibrovaný.

5.13 Nepřímá měření

5.13.1 Nepřímá vodorovná vzdálenost

- ▶ Zamiřte přístroj na cílový bod a stiskněte tlačítko měření.
 - ◄ Změří se vzdálenost a úhel sklonu a zobrazí se v řádku mezivýsledků.
 - ◄ Ihned se vypočítá cílová vzdálenost a zobrazí se v řádku výsledku.

5.13.2 Nepřímá vertikální vzdálenost (2 úhly, 2 vzdálenosti)

1. Zamiřte přístroj na cílový bod a stiskněte tlačítko měření.
 - ◄ Změří se první vzdálenost a úhel a zobrazí se v řádku mezivýsledků.
 - ◄ Grafický symbol automaticky vyzve ke změření druhé vzdálenosti.
2. Zamiřte přístroj na další cílový bod a stiskněte tlačítko měření.
 - ◄ Ihned se vypočítá cílová vzdálenost a zobrazí se v řádku výsledku.

5.13.3 Měření na stropě

1. Zamiřte přístroj na cílový bod a stiskněte tlačítko měření.
 - ◄ Změří se první vzdálenost a úhel a zobrazí se v řádku mezivýsledků.
 - ◄ Grafický symbol automaticky vyzve ke změření druhé vzdálenosti.
2. Zamiřte přístroj na další cílový bod a stiskněte tlačítko měření.
 - ◄ Ihned se vypočítá cílová vzdálenost a zobrazí se v řádku výsledku.

5.13.4 Nepřímá vertikální vzdálenost II (2 úhly, 1 vzdálenost)

1. Zamiřte přístroj na cílový bod a stiskněte tlačítko měření.
 - ◄ Změří se první vzdálenost a úhel a zobrazí se v řádku mezivýsledků.
 - ◄ Grafický symbol automaticky vyzve ke změření druhé vzdálenosti.
2. Zamiřte přístroj na další cílový bod a stiskněte tlačítko měření.
 - ◄ Ihned se vypočítá cílová vzdálenost a zobrazí se v řádku výsledku.

6 Ošetřování, přeprava a skladování

6.1 Čištění

- ▶ Nedotýkejte se čočky prsty.
- ▶ Čočku čistěte ofouknutím nebo čistým, suchým hadrem.
- ▶ Nepoužívejte jiné kapaliny než čistý lih a vodu.

6.2 Přeprava



Upozornění

Při zasilání výrobku akumulátory a baterie izolujte nebo vyjměte z výrobku.

- ▶ Pro přepravu nebo zasilání vybavení použijte obal **Hilti** nebo obal stejné kvality.

6.3 Skladování a sušení

- ▶ Výrobek neskladujte ve vlhkém stavu. Před uložením a skladováním ho nechte uschnout.
- ▶ Při skladování a přepravě vybavení dodržujte teplotní meze, které jsou uvedené v technických údajích.
- ▶ Po delším skladování nebo po přepravě zkontrolujte před použitím přesnost přístroje kontrolním měřením.

7 Likvidace



VÝSTRAHA

Nebezpečí poranění. Nebezpečí způsobené nesprávnou likvidací.

- ▶ Při neodborné likvidaci vybavení se mohou vyskytnout následující události: Při spalování dílů z plastu vznikají jedovaté plyny, které mohou způsobit onemocnění osob. Akumulátory mohou při poškození nebo při působení velmi vysokých teplot explodovat, a tím způsobit otravu, popálení, poleptání kyselinami nebo znečištění životního prostředí. Lehkovážnou likvidací umožníte nepovoláným osobám používat vybavení nesprávným způsobem. Přitom můžete sobě a dalším osobám způsobit těžká poranění, jakož i znečistit životní prostředí.

 Výrobky **Hilti** jsou vyrobené převážně z recyklovatelných materiálů. Předpokladem pro recyklaci materiálů je jejich řádné třídění. V mnoha zemích odebírá **Hilti** stará zařízení k recyklaci. Informujte se v servisu **Hilti** nebo u prodejního poradce.

Podle evropské směrnice o odpadních elektrických a elektronických zařízeních a odpovídajících ustanoveních právních předpisů jednotlivých zemí se opotřebovaná elektrická zařízení musí sbírat odděleně od ostatního odpadu a odevzdat k ekologické recyklaci.



- ▶ Elektrické nářadí nevyhazujte do komunálního odpadu!

8 Záruka výrobce

- ▶ V případě otázek ohledně záručních podmínek se obraťte na místního partnera **Hilti**.

9 Prohlášení o shodě ES

Výrobce

Hilti Aktiengesellschaft
Feldkircherstrasse 100
9494 Schaan

Lichtenštejnsko

Prohlašujeme na výhradní zodpovědnost, že tento výrobek je ve shodě s následujícími směnicemi a normami.

Označení Laserový dálkoměr

Typové označení PD-E

Generace 01

Rok výroby 2010

Aplikované směrnice:

- 2004/108/EG
- 2014/30/EU
- 2011/65/EU

Aplikované normy:

- EN ISO 12100

Technická dokumentace u:

- Schválení elektrických zařízení

Hilti Entwicklungsgesellschaft mbH
Hiltistraße 6
86916 Kaufering
Německo

Schaan, 6.2015



Paolo Luccini
(Head of BA Quality and Process Management /
Business Area Electric Tools & Accessories)



Edward Przybylowicz
(Head of BU Measuring Systems / BU Measuring
Systems)



Hilti Corporation

LI-9494 Schaan

Tel.: +423/234 21 11

Fax: +423/234 29 65

www.hilti.com



2068384